

Lider

CONCEPTION & FABRICATION
DE REMORQUES ROUTIÈRES



www.lider.fr



Lider

La société LIDER, basée à LAVAL (53) depuis 1994 et installée dans un bâtiment de 20 000 m², est spécialisée dans la conception et la fabrication de remorques routières destinées à tous usages, pour le grand public à partir de 500 kg ou pour les professionnels jusqu'à 3500 kg.

Toutes nos remorques sont homologuées selon la directive européenne 2007/46/CE. Cette avancée, en termes de qualité et de sécurité, certifie nos produits pour une vente en France mais aussi dans toute l'Europe.



S O M M A I R E

Métiers et Savoir-Faire	4
Informations pratiques	6
LES REMORQUES BAGAGÈRES & BENNES	8
Remorques bagagères	10
Remorques bois	12
Remorques Robust	14
Bennes	16
LES PLATEAUX & PORTE-VÉHICULES	18
Plateaux Robust	20
Plateaux roues dessous	22
Porte-motos	24
Porte-voitures	26
Porte-engins	28
LES FOURGONS	30
Fourgons	32
LES ACCESSOIRES	34

Nous nous réservons le droit d'apporter des modifications techniques sur l'ensemble de nos produits dans un souci permanent d'amélioration de la qualité ou suivant l'évolution des réglementations. D'autre part, nous tenons à préciser que les photos figurant dans ce catalogue ne sont pas contractuelles.



DERRIÈRE VOUS DEPUIS 1994



CONCEPTION & INNOVATION

Avec un Bureau d'Etudes entièrement dédié à la création et l'innovation, notre gamme de produits est en constante évolution. Toutes nos remorques sont homologuées selon la directive européenne 2007/46/CE.



PRODUCTION & LOGISTIQUE

Notre site de production basé à Laval (53) fabrique et expédie plus de 45 000 remorques chaque année.





QUALITÉ & SAV

Notre service, grâce à un suivi des fournisseurs et de la production, contrôle la qualité des remorques et assure le SAV avec un large panel de pièces de rechange.



CONSEIL & VENTE



Avec une équipe commerciale et un réseau de revendeurs implantés sur toute la France et à l'international, nous vous assurons un service de proximité et de conseil.





INFORMATIONS PRATIQUES

Quel permis pour tracter ?

Quelle hauteur d'attelage ?

La carte grise ?

Remorque freinée ?

Limitations de vitesse ?

Contrôle de la remorque ?

Répondez à ces questions avant de prendre la route !

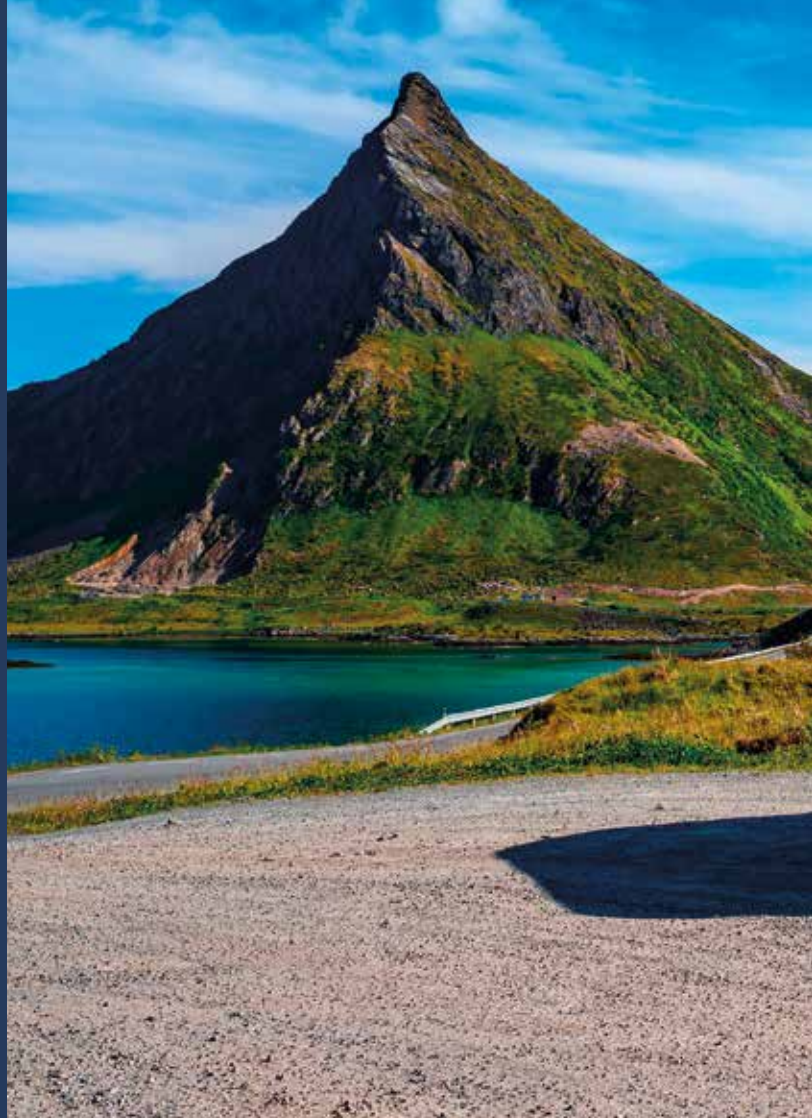

QUEL PERMIS POUR TRACTER ?

Le permis BE est nécessaire si le PTAC de la remorque est supérieur à 750 kg et que la somme des PTAC de la remorque et de la voiture est supérieure à 3 500 kg.

PERMIS
B

PTAC \leq 3500 kg PTAC \leq 750 kg

ou PTAC \leq 3500 kg PTAC $>$ 750 kg
et PTAC + PTAC \leq 3500 kg

PERMIS
B
CODE
96

PTAC \leq 3500 kg PTAC $>$ 750 kg
et PTAC + PTAC \leq 4250 kg

PERMIS
BE

PTAC \leq 3500 kg PTAC \leq 3500 kg

PTAC : masse maximale autorisée en charge
MV : masse à vide

BESOIN D'UNE CARTE GRISE ?

La carte grise est obligatoire pour toute remorque de PTAC supérieur à 500 kg. L'utilisation d'une remorque exige une assurance spécifique dans la majorité des cas. La plupart des assurances assurent une remorque ne dépassant pas 750 kg si elle est attelée au véhicule assuré, mais si vous avez un problème avec la remorque dételée, l'assurance ne le prend pas en compte !

QUELLE HAUTEUR D'ATTELAGE ?

La hauteur réglementaire de la remorque en charge est de 43 cm \pm 3,5 cm (du sol à mi-boule).

REMORQUE FREINÉE ?



PTAC \leq 750 kg
et MV \geq 2 x PTAC



PTAC $>$ 750 kg
ou MV $<$ 2 x PTAC



LIMITATIONS DE VITESSE

Article R413-8 du Code de la route

La vitesse des véhicules dont le poids total autorisé en charge est supérieur à 3,5 tonnes ou des ensembles de véhicules dont le poids total roulant autorisé est supérieur à 3,5 tonnes, à l'exception des véhicules de transport en commun, est limitée à :

- **90 km/h sur les autoroutes.**
- **80 km/h sur les routes à caractère prioritaire et signalées comme telles.** Toutefois, cette vitesse maximale est relevée à 90 km/h pour les véhicules dont le poids total est inférieur ou égal à 12 tonnes sur les routes à deux chaussées séparées par un terre-plein central.
- **80 km/h sur les autres routes.** Toutefois, cette vitesse maximale est abaissée à 60 km/h pour les véhicules articulés ou avec remorque dont le poids total est supérieur à 12 tonnes.
- **50 km/h en agglomération.**

AVANT DE PARTIR

Contrôlez la pression de vos pneus. Un bon gonflage assure une bonne tenue de route et une meilleure longévité des pneus. Contrôlez également le serrage des roues.

Vérifiez votre attelage, à savoir la boule et la boîte à rotule (*usure, graissage*), ainsi que les éléments de sécurité (*verrouillages, câble, etc.*).

Contrôlez la répartition des charges. Pour cela veillez à ce que le poids sur la boule d'attelage ne soit ni trop faible (*risque de mise en lacets*), ni trop important (*limité par la capacité de l'attelage*). Ce poids doit représenter environ 5 à 10 % du PTAC.

Contrôlez la signalisation. Un dysfonctionnement des feux peut provenir d'un mauvais branchement sur la prise 7 ou 13 broches, d'un câble détérioré ou d'une ampoule grillée.

Vérifiez périodiquement, environ tous les 500 km, **le serrage de la visserie** de la remorque. Les vibrations peuvent parfois provoquer un desserrage.

Les entretiens courants sont décrits dans le manuel d'utilisation et d'entretien transmis avec chaque remorque.

Ne jamais oublier que les distances de freinage d'un attelage sont très nettement allongées et que la mise en lacets guette à vitesse élevée. Exemple : un attelage composé d'une voiture et d'une remorque de 1000 kg roulant à 50 km/h, a besoin de 25 à 30 % de distance de freinage supplémentaire, soit environ 20 m au lieu de 15 m pour une voiture seule.

LES REMORQUES

bagagères & bennes

par *Lider*

Que ce soit pour une utilisation ponctuelle ou intensive, pour les particuliers ou les professionnels, notre large gamme de remorques répondra à vos besoins.



REMORQUES
BAGAGÈRES

7

MODÈLES



REMORQUES
BOIS

5

MODÈLES



REMORQUES
ROBUST

8

MODÈLES



BENNES

8

MODÈLES





REMRORQUES BAGAGÈRES

par *Lider*

Notre gamme de remorques bagagères répondra parfaitement à vos besoins pour le transport de matériaux, les activités de bricolage intensif ou les travaux réguliers, le jardinage et l'évacuation de vos déchets verts, pour voyager les week-ends et grandes vacances...

Les remorques Lider vous accompagnent au quotidien.



7 modèles disponibles
de 1,50 m à 2,50 m



ALICANTE
150x100x39



SARAGOS
170x122x39



LES POINTS FORTS





FLORENCE

233 x 132 x 39



VENISE

205 x 122 x 39



PALERME

233 x 132 x 39



TOLEDE

253 x 147 x 30



LES OPTIONS

Équipez votre remorque

Capot (h.13cm mini 23cm maxi)

Barres de toit



Barres porte tout (compatibles bâche plate)



Bâche plate



Bâche haute



Rehausses grillagées



Doubles ridelles



Rehausses tôle perforée



Porte-échelle



Roue de secours dessous (39550)



Roue de secours sur ridelle avant (autres modèles)



d'informations sur www.lider.fr

CARACTÉRISTIQUES	ALICANTE 39211	SARAGOS 39220	VENISE 39300	CADIX 39310	FLORENCE 39330	PALERME 39331	TOLEDE 39550
PTAC (kg)	500/600/650/750	500/600/650/750	500/600/650/750	500/600/650/750	500/600/650/750	500/600/650/750	500/600/650/750
Masse à vide mini (kg)	136	156	168	168	228	176	305
Dimensions utile (cm)	150 x 100 x 39	170 x 122 x 39	205 x 122 x 39	205 x 132 x 39	233 x 132 x 39	233 x 132 x 39	253 x 147 x 30
Dimensions hors tout (cm)	263 x 152	283 x 174	318 x 174	318 x 184	346 x 184	346 x 184	365 x 159
Roues	165/70R13	165/70R13	165/70R13	165/70R13	165/70R13	165/70R13	155/70R13
Résistance essieu(x) (kg)	750	750	750	750	2 x 750	750	2 x 750
Type de caisse	basculante	basculante	basculante	basculante	fixe	basculante	fixe
Plancher	bois antidérapant	bois antidérapant	bois antidérapant	bois antidérapant	bois antidérapant	bois antidérapant	bois antidérapant
Béquille/Roue jockey Ø48	roue jockey	roue jockey	roue jockey	roue jockey	roue jockey	roue jockey	roue jockey
Ridelle(s) rabattable(s)	avant et arrière	avant et arrière	avant et arrière	avant et arrière	avant et arrière	avant et arrière	4 côtés
Timon galvanisé en V	oui	oui	oui	oui	oui	oui	oui
Bâche plate	option	option	option	option	option	option	option
Bâche haute	option haut. 80 cm	option haut. 80 cm	option haut. 80 cm	option haut. 80 cm	option haut. 80 cm	option haut. 80 cm	
Roue de secours	option	option	option	option	option	option	option
Support roue de secours	option	option	option	option	option	option	option
Jeu de doubles ridelles	option haut. 39 cm	option haut. 39 cm	option haut. 39 cm	option haut. 39 cm	option haut. 39 cm	option haut. 39 cm	option haut. 30 cm
Capot/Barres de capot (à l'unité)	options	options	options	options	options	options	
Rehausses grillagées	option haut. 50 cm	option haut. 50 cm	option haut. 50 cm	option haut. 50 cm	option haut. 50 cm	option haut. 50 cm	option haut. 60 cm
Barres porte tout	option	option	option	option	option	option	
Porte-échelle	option haut. 55 cm	option haut. 55 cm	option haut. 55 cm	option haut. 55 cm	option haut. 55 cm	option haut. 55 cm	option haut. 55 cm
Rehausses tôle perforée	option haut. 35 cm	option haut. 35 cm	option haut. 35 cm	option haut. 35 cm	option haut. 35 cm	option haut. 35 cm	

REMORQUES BOIS

par *Lider*

Lider, 1^{er} fabricant de remorques bois, vous propose une gamme complète avec accessoires pour vous accompagner dans vos travaux du quotidien : jardinage, transport divers, bricolage.



5 modèles disponibles
de 2 m à 2,50 m



39440
201x133x40



39450
avec option rehausse tôle perforée
251x133x40



39440
201x133x40

LES POINTS FORTS





LES OPTIONS

Equipez votre remorque

Bâche plate



Bâche haute



Roue de secours et support



Porte-échelle



Rehausses tôle perforée



Rehausses grillagées



Porte-pont

1m20 + béquilles arrière



41470

avec option porte pont

251x133x40



41480

251x133x40



d'informations sur www.lider.fr

CARACTÉRISTIQUES	REMORQUE 39440	REMORQUE 39460	REMORQUE 39450	REMORQUE 41470	REMORQUE 41480
PTAC (kg)	500/600/650/750	500/600/650/750	500/600/650/750	750	1300/1200/1100/1000
Masse à vide mini (kg)	195	214	250	255	320
Dimensions utiles (cm)	201 x 133 x 40	251 x 133 x 40	251 x 133 x 40	251 x 133 x 40	251 x 133 x 40
Dimensions hors tout (cm)	322 x 182	372 x 182	372 x 184	375 x 182	386 x 184
Roues	155/70R13	155/70R13	155/70R13	155/70R13	155/70R13
Résistance essieu(x)	750 kg	750 kg	2 x 750 Kg	750 kg	2 x 750 Kg
Type de caisse	basculante	basculante	fixe	basculante	fixe
Roue jockey	Ø 48	Ø 48	Ø 48	Ø 60	Ø 60
Ridelle(s) rabattable(s)	avant et arrière	avant et arrière	avant et arrière	avant et arrière	avant et arrière
Freinage à inertie	non	non	non	oui	oui
Options	bâche plate - bâche haute 80 cm - porte-échelle roue de secours - support roue de secours rehausses tôle perforée 35 cm rehausses grillagées 60 cm (39440) ou 70 cm (39450 à 41480) porte-pont charge maxi 300 Kg 1m20 avec béquilles arrière				

REMORQUES ROBUST

par *Lider*

La gamme Robust est destinée à un usage intensif en particulier pour les paysagistes, les collectivités, les agriculteurs... Elle est parfaite pour un usage intermédiaire entre le particulier et le professionnel.



8 modèles disponibles
de 2 m à 3 m



39530
250x125x110



39350
200x134x50



LES POINTS FORTS





41390

200x134x50



34392

avec option porte pont

253x134x50



38398

300x150x50



40393

253x134x50



41395

253x134x50



LES OPTIONS

ÉQUIPEZ VOTRE REMORQUE

Bâche plate



Bâche haute



Porte-échelle



Rehausses grillagées



Rehausses tôle perforée



Porte-pont
1m20 +
béquilles
arrière



Roue de secours
avec support



Barres porte tout
(compatibles avec
bâche plate)



d'informations sur www.lider.fr

CARACTÉRISTIQUES	GRANADA 39530	ROBUST 39350	ROBUST 41390	ROBUST 40393	ROBUST 39394	ROBUST 34392	ROBUST 41395	ROBUST 38398
PTAC (kg)	500/600 650/750	500/600 650/750	750	750/650 600/500	750/650 600/500	1300/1200 1100/1000	1500/1300 1200/1100/1000	2500/2000/1900 1800/1700/1600/1500
Masse à vide mini (kg)	265	206	240	240	274	290	340	460
Dimensions utiles (cm)	250 x 125 x 110	200 x 134 x 50	200 x 134 x 50	253 x 134 x 50	253 x 134 x 50	253 x 134 x 50	253 x 134 x 50	300 x 150 x 50
Dimensions hors tout (cm)	326 x 173	318 x 184	310 x 184	372 x 185	372 x 185	386 x 184	386 x 185	444 x 203
Roues	155/70R13	155/70R13	165/70R13	155/70R13	155/70R13	165R13C	155/70R13	165R13C
Résistance essieu(x)	750 kg	750 kg	750 kg	750 kg	2 x 750 kg	1300 kg	2 x 750 kg	2 x 1300 kg
Type de caisse	fixe	basculante	basculante	basculante	fixe	basculante	fixe	fixe
Béquille / Roue jockey	béquille	Ø48	Ø48	Ø48	Ø48	Ø48	Ø60	Ø60
Timon galvanisé	droit	en V	en V	en V	en V	en V	en V	en V
Freinage à inertie	non	non	oui	non	non	oui	oui	oui
Porte échelle		option	option	option	option	option	option	option
Bâche plate	option	option	option	option	option	option	option	option
Grille supérieure	option							
Bâche haute		option (40 cm)	option (40 cm)	option (80 cm)	option (80 cm)	option (80 cm)	option (80 cm)	option (100 cm)
Roue de secours	option	option	option	option	option	option	option	option
Support roue de secours	option	option	option	option	option	option	option	option
Rehausses grillagées		option (ht 60 cm)	option (ht 60 cm)	option (ht 60 cm)	option (ht 60 cm)	option (ht 60 cm)	option (ht 60 cm)	option (ht 60 cm)
Rehausses tôle perf. ht 35 cm				option	option	option	option	
Barres porte tout		option	option	option	option	option	option	
Porte pont et béquilles arrière*					option Charge maxi 300 kg			option Charge maxi 1000 kg

* Non compatible avec rehausse tôle perforée

Nous nous réservons le droit d'apporter des modifications techniques sur l'ensemble de nos produits dans un souci permanent d'amélioration de la qualité ou suivant l'évolution des réglementations.

BENNES

par *Lider*

Nous vous proposons une gamme complète de bennes. Alliées indispensables pour vos chantiers, nos bennes grand public et professionnelles répondront à tous vos besoins.



8 modèles disponibles
de **2,50 m à 4 m**



39560
cm 253x147x30



39600PE
cm 256x148x30



41580
cm 256x148x30

LES POINTS FORTS





LES OPTIONS

Équipez votre remorque

Roue de secours et support



Rampes de montée (béquilles obligatoires)

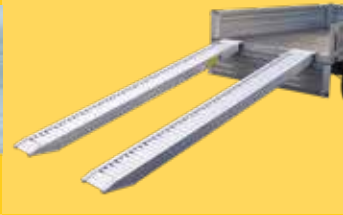

Jeu double ridelles (39560)



Rehausse grillagées



Porte-échelle



Béquilles arrière



Rampes avec support et béquilles (34352)



d'informations sur www.lider.fr

CARACTÉRISTIQUES	39560	41352	41580	39600	39600PE	39610PE	39612PE	39614PE
Type	Benne	Benne	Benne	Benne	Benne	Benne	Benne	Benne
PTAC (kg)	750/650/600/500	1500/1400/1300/1200/1100/1000	1500/1400/1300/1200/1100/1000	2500/2000/1900/1800/1700/1600/1500	2500/2000/1900/1800/1700/1600/1500	2500/2000/1900/1800/1700/1600	3500/3000/2700	3500/3000/2700
Masse à vide mini (kg)	335	450	500	550	590	780	850	970
Dimensions utiles (cm)	253 x 147 x 30	253 x 134 x 50	256 x 148 x 30	256 x 148 x 30	256 x 148 x 30	322 x 170 x 35	322 x 170 x 35	402 x 190 x 35
Dimensions hors tout (cm)	365 x 159	390 x 184	385 x 160	385 x 160	385 x 160	476 x 184	479 x 184	559 x 204
Roues	155/70R13	155/70R13	155/70R13	155R13C	155R13C	165R14C	185R14C	185R14C
Résistance essieux (kg)	2 x 750	2 x 750 kg	2 x 750	2 x 1300	2 x 1300	2 x 1300	2 x 1800	2 x 1800
Hauteur plancher (cm)	65	51	69	71	71	72	72	72
Roue jockey	Ø 48	Ø 60	Ø 60	Ø 60	Ø 60	Ø 60	Ø 60	Ø 60
Pompe	Manuelle	Manuelle	Manuelle	Manuelle	Electrique	Electrique + manuelle	Electrique + manuelle	Electrique + manuelle
Freinage à inertie	non	oui	oui	oui	oui	oui	oui	oui
Logement de rampes	non	non	non	non	non	oui	oui	oui
Feux led	non	non	non	non	non	oui	oui	oui

LES PLATEAUX & PORTE-VÉHICULES

par *Lider*

Nos gammes de plateaux et de porte-véhicules sont parfaites pour le transport de tous types de véhicules roulants : quad, motos, matériel de travaux ou d'entretien, voitures, engins...

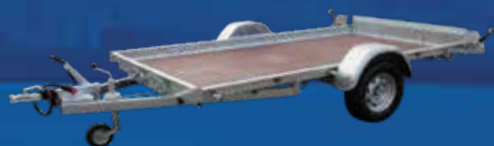

PLATEAUX
ROBUST

8

MODÈLES



PLATEAUX
ROUES DESSOUS

11

MODÈLES



PORTE-
MOTOS

3

MODÈLES



PORTE-
VOITURES

5

MODÈLES



PORTE-
ENGINES

6

MODÈLES





PLATEAUX ROBUST

par *Lider*

Le particulier comme le professionnel sauront apprécier les nombreux atouts qu'offre cette gamme : fiabilité, aisance et diversité d'utilisation.

De nombreuses options vous permettront d'équiper votre plateau en fonction de vos besoins.



8 modèles disponibles
de **2,50 m à 4,50 m**



40360
254x161x10



40370
304x171x10

Évolution des dimensions utiles

- Largeur: **+ 10 cm** pour les réf. 40370, 40375, 40380 et 40385
- Longueur: **+ 30 cm** pour la réf. 40386



LES POINTS FORTS





LES OPTIONS



34780
450x190x18

Basculement hydraulique + hayon de série



40385
304x171x10



40380
304x171x10

Embout de rehausses grillagées
(pour montage sur plateau avec ridelles+rehausses grillagées)



Jeu de 3 ridelles



Rehausses grillagées



Barre de blocage



Roue de secours avec support



Treuil avec support



d'informations sur www.lider.fr

CARACTÉRISTIQUES	PLATEAU 40360	PLATEAU 40370	PLATEAU 40375	PLATEAU 40380	PLATEAU 40385	PLATEAU 40386	PLATEAU ABAISSABLE 36830	PLATEAU ROUES EXTÉRIEURES 34780
PTAC (kg)	500/600/650/750	750/650/600/500	750	1000	1350/1200 1100/1000	1600/1500 1400/1300	1500/1400/1300/ 1200/1100/1000	3500/3000/2700
Masse à vide mini (kg)	230	250	295	315	370	440	420	760
Dimensions utiles (cm)	254 x 161 x 10	304 x 171 x 10	304 x 171 x 10	304 x 171 x 10	304 x 171 x 10	350 x 180 x 12	350 x 180 x 15	450 x 190 x 18
Dimensions hors tout (cm)	375 x 213	425 x 223	431 x 223	431 x 226	435 x 226	482 x 234	492 x 235	599 x 243
Roues	155/70R13	155/70R13	155/70R13	185/70R13	165R14C	185R14C	195/50R13C	195R14C
Résistance essieu (kg)	1 x 750	1 x 750	1 x 750	1 x 1000	1 x 1350	1 x 1600	1 x 1500	2 x 1800
Hauteur plancher / sol (cm)	45	45	46	46	48	48	40	55
Freinage à inertie	non	non	oui	oui	oui	oui	oui	oui
Roue jockey	Ø48	Ø48	Ø48	Ø60	Ø60	Ø60	Ø60	Ø60
Poignée de basculement	2	2	2	2	2	2		2
Options			Jeu de 3 ridelles hauteur 40 cm Rehausses grillagées hauteur 70 cm Embout de rehausses grillagées (pour montage sur plateau avec ridelles) Barre de blocage (à l'unité) Roue de secours - Support roue de secours Treuil de halage avec support				Rehausses grillagées h. 70 cm Barre de blocage (à l'unité) Roue de secours Support roue de secours	Barre blocage supp. Roue de secours Support roue de secours Treuil halage + support
Équipement de série								Plancher bois barre blocage Basculement hydraulique+hayon

PLATEAUX ROUES DESSOUS

par *Lider*

Nos remorques plateaux "roues dessous" offrent de grandes possibilités de transport pour divers véhicules et matériels d'espaces verts.

Découvrez les nombreuses possibilités d'accessoires permettant de personnaliser votre plateau.



11 modèles disponibles
de 3 m à 5 m



32670
506x215



40685L
406x215

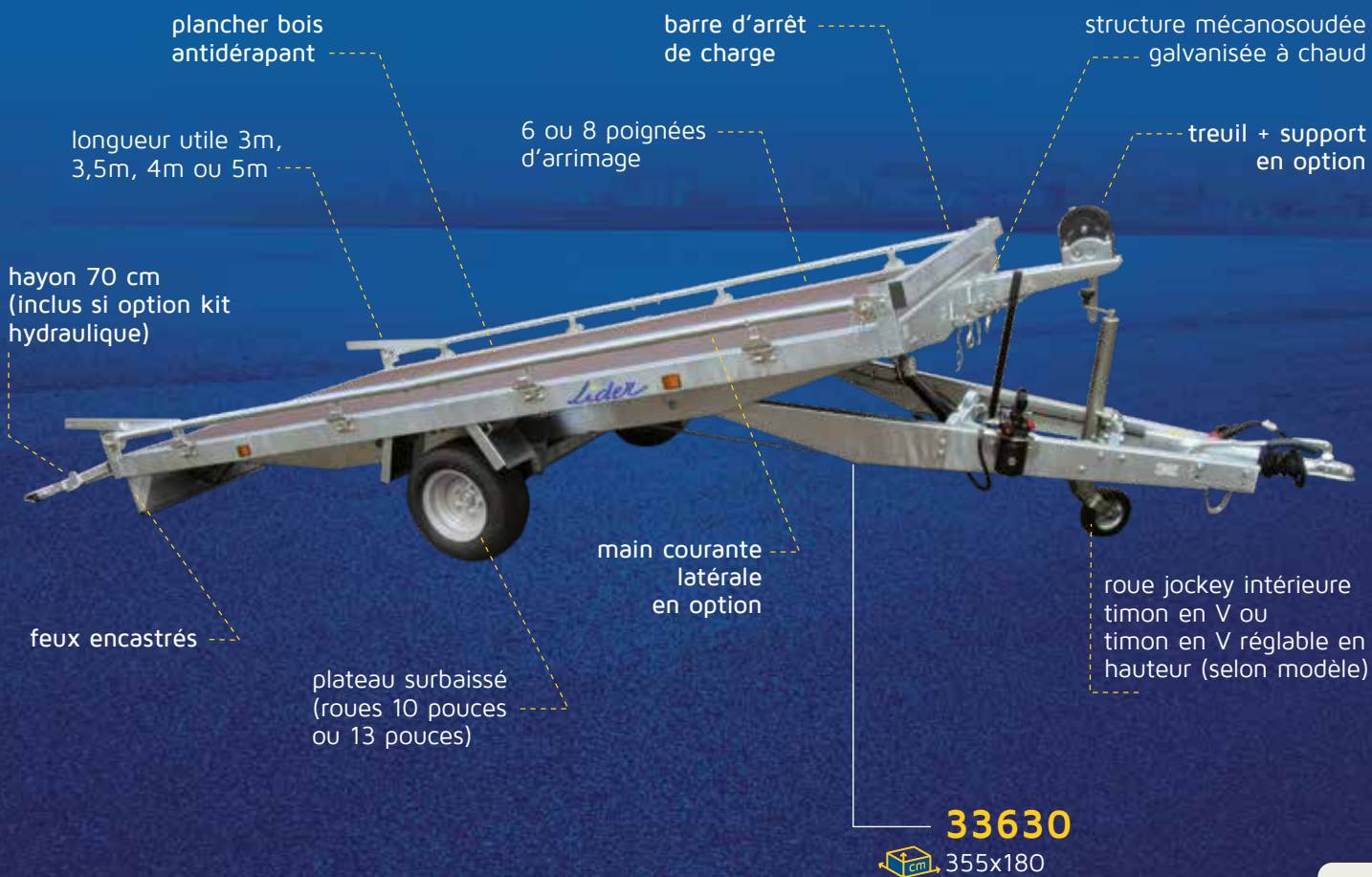

LES POINTS FORTS





LES OPTIONS

Équipez votre remorque



32660
506x215



41622
avec option ridelles alu
306x170

Cale + rails



Roue de secours avec support



Rehausses grillagées (cumulées avec ridelles)



Treuil de halage avec support



Rampes alu et béquilles arrière

CARACTÉRISTIQUES	34620	41622	33630	34632	32650
PTAC (kg)	2700/2500/2000/1900 1800/1700/1600/1500	1500/1400/1300/ 1200/1100/1000	1500/1400/1300 1200/1100/1000	2000/1900/1800/1700 1600/1500	2500/2000/1900/ 1800/1700/1600/1500
Masse à vide mini (kg)	400	370	370	430	600
Dimensions utiles (cm)	306 x 170	306 x 170	355 x 180	355 x 180	406 x 215
Dimensions hors tout (cm)	438 x 176	438 x 176	490 x 186	490 x 186	556 x 221
Roues	195/55-10C	155/70R13	195/55-10C	195/55-10C	195/55-10C
Résistance essieu (kg)	2 x 1350	2 x 750	1 x 1500	2 x 1000	2 x 1300
Hauteur plancher / sol (cm)	61	68	63	63	61
Timon galvanisé	en V	en V	en V	en V	en V
Hauteur attelage / sol (cm)					
Freinage à inertie	oui	oui	oui	oui	oui
Roue jockey	Ø60	Ø60	Ø60	Ø60	Ø60
Équipement série	arrêt de charge - 6 poignées d'arrimage				arrêt de charge - 8 poignées d'arrimage

CARACTÉRISTIQUES	40655L	32670	32680	40685L	32660	40665L
PTAC (kg)	2500/2000/1900/1800 1700/1600/1500	2500/2000/1900/1800 1700/1600/1500	3500/3000/2700	3500/3000/2700	3500/3000/2700	3500/3000/2700
Masse à vide mini (kg)	660	670	700	800	770	870
Dimensions utiles (cm)	406 x 215	506 x 215	406 x 215	406 x 215	506 x 215	506 x 215
Dimensions hors tout (cm)	580 x 221	656 x 221	558 x 221	587 x 221	658 x 221	687 x 221
Roues	195/55-10C	195/55-10C	195/50R13C	195/50R13C	195/50R13C	195/50R13C
Résistance essieu (kg)	2 x 1300	2 x 1300	2 x 1800	2 x 1800	2 x 1800	2 x 1800
Hauteur plancher / sol (cm)	61	61	65	65	65	65
Timon galvanisé	réglable optima	en V	en V	réglable optima	en V	réglable optima
Hauteur attelage / sol (cm)	29 à 66			33 à 73		33 à 73
Freinage à inertie	oui	oui	oui	oui	oui	oui
Roue jockey	Ø 60	Ø 60	carré 70	Ø 73	carré 70	Ø 73
Équipement série	arrêt de charge - 8 poignées d'arrimage					

Options communes à tous les modèles : ridelles alu ht 35 cm / roue de secours / support roue de secours / treuil + support / main courante rabattable / cale + rails.

Options des modèles 34620 - 41622 : rehausses grillagées (+ ridelles obligatoires) = ht 70 cm / rampes alu / kit logement de rampes + béquilles arrière (montage en usine).

Options des modèles 33630 - 34632 : kit hydraulique de basculement + hayon (montage usine) / rehausses grillagées (+ ridelles obligatoires) = ht 60 cm.

Options des modèles 32650 - 40655L - 32670 - 32680 - 40685L - 32660 - 40665L :

kit hydraulique de basculement + hayon (montage usine) / rehausses grillagées (+ ridelles obligatoires) = ht 60 cm / rampes alu + béquilles arrière (logement rampes de série) / anneau pour timon réglable / roue de secours avec support.

Nous nous réservons le droit d'apporter des modifications techniques sur l'ensemble de nos produits dans un souci permanent d'amélioration de la qualité ou suivant l'évolution des réglementations.

PORTE-MOTOS

par *Lider*

Que ce soit pour le plaisir ou bien la compétition, les passionnés de quads ou motos apprécieront cette gamme d'une grande adaptabilité.

Possibilité de 1 à 3 rails selon les modèles et des accessoires : rampe de montée, roue jockey, roue de secours...



3 modèles disponibles
jusqu'à **1,80 m**



34400E
avec option 1 rail
173x115



39420
avec option 3 rails
178x167

transport de 2 grosses motos possible dès 39401

remorque modulaire

châssis soudé galvanisé sur toute la gamme

barres de protection et d'arrimage

châssis, timon, essieu, rails, rampe galvanisés

feux encastrés

grande rampe de montée

accrochage des sangles sous le châssis

roue de secours sous le châssis

plancher bois 12 mm (en option)

accès aisé et dégagé sur toute la largeur

châssis surbaissé

garde-boue galvanisé englobant

39401

178x126

LES POINTS FORTS 





Rangement
de la rampe de montée



39401

avec options plancher
+ kit quad

178x126

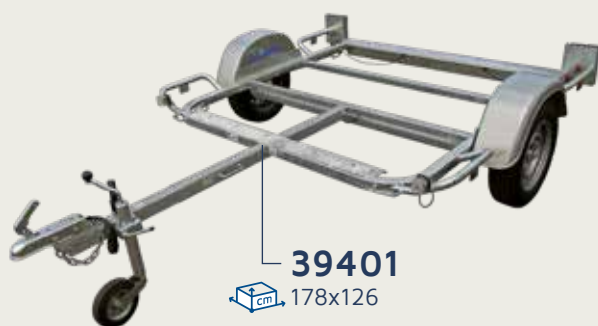

39401

178x126



LES OPTIONS

Équipez votre remorque

Rail avec arceau

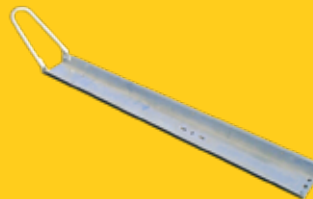

Rampe de montée



roue jockey



Plancher bois
antidérapant



Roue de secours
avec support



Kit Quad

(comprend : rambardes
+ 2 rampes, plancher non inclus)



d'informations sur www.lider.fr

CARACTÉRISTIQUES	PORTE-MOTO 34400E	PORTE-MOTO 39401	PORTE-MOTO 39420
PTAC (kg)	500	500/600/650/750	500/600/650/750
Masse à vide mini (kg)	85	130	140
Dimensions utiles (cm)	173 x 115	178 x 126	178 x 167
Dimensions hors tout (cm)	297 x 156	312 x 168	312 x 209
Roues	5.00 x 10	155/70R13	155/70R13
Freinage à inertie	non	non	non
Résistance essieu (kg)	500	750	750
Hauteur utile / sol (cm)	47	41	41
Châssis basculant	non	non	non
Châssis surbaissé	non	oui	oui
Timon galvanisé	droit	droit	droit
Nombre de rails (12 kg le rail)	1 ou 2 en option	1 ou 2 en option	1 à 3 en option
Rampe de montée (9 kg)	option	option	option
Roue jockey	option	Ø48	Ø48
Roue de secours avec support	option	option	option
Plancher bois antidérapant		option	option
Kit quad (dim. utiles 199x124 cm)		option	

PORTE-VOITURES

par *Lider*

Notre gamme de porte-voitures équipés de rampes est dédiée aux transports des véhicules bas et utilitaires.



5 modèles disponibles
de 1300 à 2700 kg



39750
361x185x11



option kit hydraulique de basculement

grandes rampes de série

39760
394x190x14



2 poignées de basculement

poignées d'arrimage

surface antidérapante largeur 435 mm

centre de gravité abaissé pour meilleure tenue de route

profil 5 cm biseauté sur 27 cm (39750/39770)

timon en V articulé pour basculement

garde-boue galvanisé englobant

feux d'encroisement sur support souple et feux arrière encastés

mini rampes fixes sur 39750/39770

39770
361x185x11

LES POINTS FORTS





39740
 394x190x14



rangement
grandes rampes
39740 et 39760



39790
 450x203x6



LES OPTIONS

Équipez votre remorque

Kit hydraulique
de basculement



Plancher bois
démontable

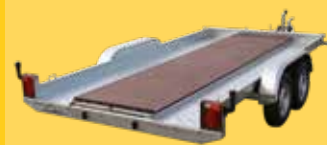

Roue de secours
et support
(39750 / 39770)



Cale de roue
supplémentaire



*Kit grandes rampes pour
chargement de véhicules avec un
angle d'attaque de moins de 23°



Tous les châssis sont prévus pour
recevoir des sangles de roue
(non fournies)



*option uniquement pour réf. 39750 et 39770



d'informations sur www.lider.fr

CARACTÉRISTIQUES	PORTE-VOITURE 39750	PORTE-VOITURE 39770	PORTE-VOITURE 39740	PORTE-VOITURE 39760	PORTE-VOITURE ROUES DESSOUS 39790
PTAC (kg)	1300/1200/1100/1000	1600/1500/1400/1300	2000/1900/1800/1700 1600/1500	2500	2700
Masse à vide mini (kg)	370	430	575	580	640
Dimensions utiles (cm)	361 x 185 x 11	361 x 185 x 11	394 x 190 x 14	394 x 190 x 14	450 x 203 x 6
Dimensions hors tout (cm)	540 x 237	540 x 237	547 x 237	547 x 237	600 x 209
Roues	165R13C	195/50R13C	165R13C	165R13C	165R13C
Freinage à inertie	oui	oui	oui	oui	oui
Résistance essieu (kg)	1 x 1300	1 x 1600	2 x 1000	2 x 1300	2 x 1350
Timon galvanisé	en V	en V	en V	en V	en V
Hauteur utile / sol (cm)	47	44	46	46	71
Roue jockey	Ø60	Ø60	Ø60	Ø60	Ø60
Équipement série	2 rampes fixes 43 x 30 cm Ressorts de basculement 2 cales de roues Treuil + support		2 grandes rampes amovibles 43 x 120 cm Ressorts de basculement 2 cales de roues Treuil + support		2 rampes 2 béquilles AR 2 cales de roues Treuil avec support
Options	Roue de secours Support roue de secours Cales de roue supplémentaires Kit hydraulique Kit grandes rampes		Roue de secours Support roue de secours Kit hydraulique Cales de roue supplémentaires Plancher bois		Roue de secours Support roue de secours Plancher contreplaqué (pour la partie plane) Cale de roue supplémentaire

PORTE- ENGINES

par *Lider*

Notre gamme de porte-engins offre aux professionnels du bâtiment, TP, agricole et aux paysagistes la possibilité de transporter leur matériel de chantier type mini-pelles.



6 modèles disponibles
de 3 m à 3,50 m



40860
300x145x8/18



40905L
350x170x8/18

**Nouveauté sur toute la gamme :
feux led**

4 points d'arrimage
intérieurs

plancher bois
antidérapant
épaisseur 18 mm

châssis, supports feux
et garde-boue
soudés galvanisés
à chaud

rampes alu
largeur 35 cm

feux encastrés

écartement des
rampes réglable

roues
14 pouces



40900
350x170x8/18

LES POINTS FORTS





LES OPTIONS

Équipez votre remorque

40865L
300x145x8/18

timon réglable
optima



40900
350x170x8/18

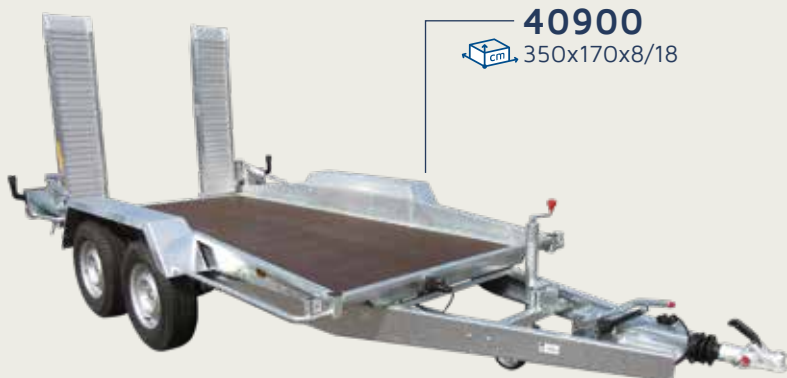

Roue de secours
+ support



Kit chaîne



Anneau d'attelage

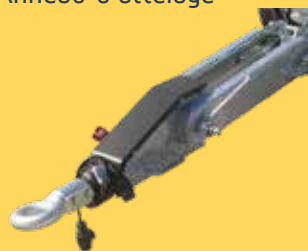

Abaisseur
de
tension



Barre d'arrêt



d'informations sur www.lider.fr

CARACTÉRISTIQUES	PORTE-ENGIN 40850	PORTE-ENGIN 40855L	PORTE-ENGIN 40860	PORTE-ENGIN 40865L	PORTE-ENGIN 40900	PORTE-ENGIN 40905L
PTAC (kg)	2500/2000/1900 1800/1700/1600/1500	2500/2000/1900 1800/1700/1600/1500	3500/3000/2700	3500/3000/2700	3500/3000/2700	3500/3000/2700
Masse à vide mini (kg)	530	570	610	690	670	720
Dimensions utiles (cm)	300 x 145 x 8/18	300 x 145 x 8/18	300 x 145 x 8/18	300 x 145 x 8/18	350 x 170 x 8/18	350 x 170 x 8/18
Dimensions hors tout (cm)	463 x 205	522 x 205	465 x 205	528 x 205	525 x 230	574 x 230
Roues	175R14C	175R14C	195R14C	195R14C	195R14C	195R14C
Freinage à inertie	oui	oui	oui	oui	oui	oui
Résistance essieu (kg)	2 x 1300	2 x 1300	2 x 1800	2 x 1800	2 x 1800	2 x 1800
Timon galvanisé	en V	réglable optima	en V	réglable optima	en V	réglable optima
Hauteur attelage / sol (cm)		25 à 89		33 à 96		33 à 96
Hauteur plancher / sol (cm)	49	49	52	52	52	52
Roue jockey	Ø60	Ø60	Ø60	Ø73	Ø60	Ø73
Équipement série	Plancher bois - Feux led Rampes alu 1m60 - Béquilles arrière					
Options	Barre d'arrêt - Roue de secours - Support roue de secours Chaînes d'arrimage - Anneau pour timon réglable - Abaisseur de tension 24V-12V					

LES FOURGONS

— par *Lider* —

Idéal pour le transport de matériels en toute sécurité, nos fourgons seront vos alliés pour les équipements : quads, motos, matériels pour foires, salons et marchés.

Le chargement peut être facilité grâce à nos options porte-pont et porte latérale.



5
MODÈLES





FOURGONS

par *Lider*

Toute la gamme de fourgons offre l'avantage de protéger les biens transportés grâce à son étanchéité et à une fermeture sécurisée.

Plus qu'un moyen de transport, il permet également de stocker du matériel pour en faire un véritable partenaire du professionnel.

Il est également idéal pour les campings-caristes.



5 modèles disponibles
de 2,20 m à 3 m



39920
220x135x143



41930
220x135x143

Evolution de la gamme fourgons courant 2021
Nous consulter !

éclairage
intérieur
par plafonnier

parois intérieures
contreplaqué lisse

roue jockey

plancher intérieur
antidérapant 15 mm

6 anneaux intérieurs
encastrés

béquilles

profilés aluminium

fermeture 2 points
avec serrure à clé

arrêt de porte

châssis soudé
galvanisé à chaud

38960
260x142x162

LES POINTS FORTS





LES OPTIONS

Équipez votre remorque



41970

avec option porte latérale

260x142x162



38950

avec option porte pont
et porte latérale

300x150x178

Roue de secours
+ support



Rail/Anneau(x)
d'arrimage



1 rail - 2 rails - 3 rails



Porte pont



Porte latérale

largeur 60 cm avec marchepied



d'informations sur www.lider.fr

CARACTÉRISTIQUES	FOURGON 39920	FOURGON 41930	FOURGON 41970	FOURGON 38960	FOURGON 38950
PTAC (kg)	750/650/600/500	750	750	1300/1200/1100/1000	2000/1900/1800 1700/1600/1500
Masse à vide mini (kg)	358	391	465	490	630
Dimensions intérieures LxlxH (cm)	220 x 135 x 143	220 x 135 x 143	260 x 142 x 162	260 x 142 x 162	300 x 150 x 178
Passage de porte(s) lxH (cm)	125 x 137	125 x 137	132 x 156	132 x 156	140 x 172
avec porte pont lxH (cm)	113 x 134	113 x 134	120 x 153	120 x 153	128 x 169
Dimensions hors tout LxlxH (cm)	339 x 184 x 199	356 x 184 x 199	416 x 191 x 220	417 x 191 x 220	457 x 199 x 235
Roues	155/70R13	155/70R13	155/70R13	165R13C	155R13C
Résistance essieu (kg)	1 x 750	1 x 750	1 x 750	1 x 1300	2 x 1100
Hauteur plancher / sol (cm)	51	51	52	52	52
Roue jockey	Ø48	Ø48	Ø48	Ø60	Ø60
Freinage à inertie	non	oui	oui	oui	oui
Options	Roue de secours - Support roue de secours Rails d'arrimage - Anneau(x) d'arrimage pour rail Porte pont charge maxi* - Porte latérale largeur 60 cm avec marchepied				

* Pour les réf. 39920 et 41930 = 400 kg maxi

* Pour les réf. 41970 et 38960 = 700 kg maxi

* Pour la réf. 38950 = 1000 kg maxi

Nous nous réservons le droit d'apporter des modifications techniques sur l'ensemble de nos produits dans un souci permanent d'amélioration de la qualité ou suivant l'évolution des réglementations.

LES ACCESSOIRES

par *Lider*

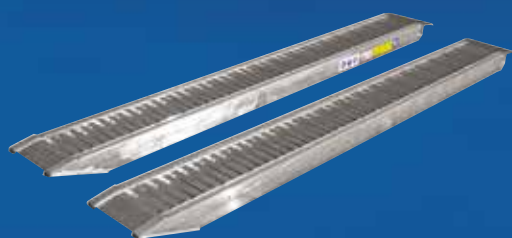

RAMPES
ALU & ACIER

6
MODÈLES

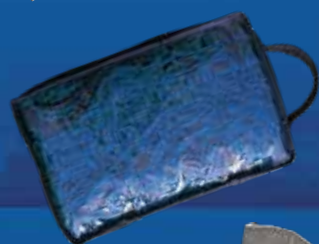

FILETS

2
MODÈLES

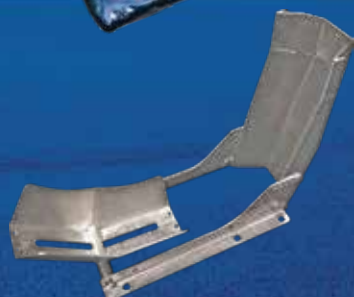

BLOQUE
ROUE

1
MODÈLE

RAMPES ACIER

CARACTÉRISTIQUES 01896

Longueur	1,50 m
Hauteur de profil	30 mm
Hauteur franchissable	80 cm
Charge concentrée par paire	200 kg
Largeur	20 cm
Poids par paire	15 kg



01896

BLOQUE ROUE

CARACTÉRISTIQUES 37015

Dimensions (cm)	60 x 35 x 22
Sangle à boucle (cm)	long. 60 x larg. 2,5
Correspondance roues	10 à 19 pouces

Attention : incompatible avec la gamme Porte-Moto



37015

Antivol universel pour
remorque dételée

15330



LES INCONTURNABLES

ANTIVOLS



15330



05419SP



05695



05696

ATTELAGES



05169



05173



05970



15065



05971

RAMPES ALU

CARACTÉRISTIQUES		05970	15065	05971		05969	15308
Longueur		2,50 m	2,50 m	2,95 m		2,50 m	2m
Hauteur de profil		50 mm	85 mm	110 mm		72 mm	50 mm
Hauteur franchissable		80 cm	80 cm	90 cm		80 cm	60 cm
Portée par paire (en fonction de l'empattement du véhicule)	1 m	1250 kg	2345 kg	3310 kg	0,75 m	1360 kg	-
	1,25 m	1550 kg	3300 kg	3700 kg	1 m	1590 kg	400 kg
	1,50 m	2000 kg	3300 kg	3700 kg	1,25 m	1600 kg	-
Charge concentrée par paire		750 kg	1285 kg	2050 kg		1010 kg	-
Largeur intérieure		25 cm	22 cm	22 cm		25 cm	-
Largeur extérieure		32 cm	30 cm	30 cm		31 cm	20 cm
Poids par paire		30 kg	36 kg	50 kg		28 kg	11 kg
Profil		Plate	Plate	Plate		Plate	Courbée



05969

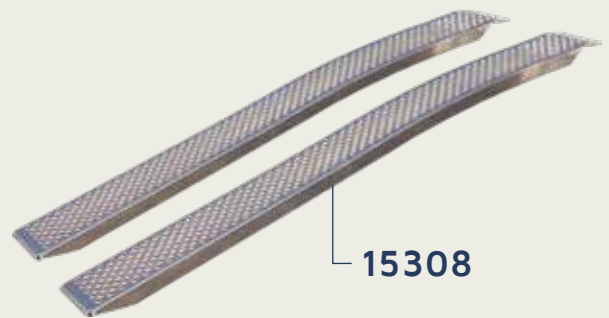

15308



15331



15332

FILETS

CARACTÉRISTIQUES	15331	15332
Longueur	2,20 m	2,50 m
Largeur	1,50 m	1,60 m
Mailles (cm)	5,5 x 5,5	5,5 x 5,5
Correspondance avec remorques de longueur utile	≤ 2,05 m	≤ 2,50 m

ROUES JOCKEY

Roue gonflable
avec chambre à air



15333



05064



05148



S05236

+ de détails sur les
accessoires et
pièces détachées
disponibles dans
votre catalogue
SAV pièces
détachées

Lider

CONCEPTION & FABRICATION
DE REMORQUES ROUTIÈRES

Votre distributeur



15313



www.lider.fr